

Pianimetria generale interrato- scala 1:500

Legenda

- Limite proprietà
- Limite PII
- Limite fascia di rispetto pozzo secondo PGT
- Limite fascia di rispetto pozzo 200 mt
- Collettore fognatura comunale
- Collettore fognatura consortile
- Rete acque nere
- Rete privata acque nere
- Rete acque nere in comune con terzi
- Rete acque nere in comune con terzi
- Parcheggi privati unità residenziale
- Parcheggio pubblico funzioni terziario/commerciale (standard)
- Parcheggio perfunzionale terziario/commerciale
- Parcheggio pubblico funzioni commerciali
- Parcheggio pubblico
- Pozzetto di ispezione
- Caditoia
- Disoleatore
- Disoleatore
- Disoleatore di pertinenza privata
- Pozzo perdente
- Silone Firenze

Comune di Triuggio
 Provincia di Monza e della Brianza



VARIANTE
programma integrato di intervento ex scatoificio Tassi

Tavola N° 09 V3

Opere di urbanizzazione primaria - piano interrato- schema rete fognaria



Scala: 1:500

PROGETTISTA INCARICATO: **COMMITTENTE:**
 Arch. Franco Oggioni **Immobiliare Onda s.r.l.**

COLLABORATORI: Arch. Roberto Rubinì **Agg.:**

DESEGNATO DA: R.R. **CONTROLLATO DA:** F.O. **Data:** Luglio 2014

Riferimento atti: ex12/31 - opere di urbanizzazione primaria - piano interrato- schema rete fognaria **Commissa:** 112-MB-TR

Fig.: 2 (disegno esecutivo) - 3 (planimetria) - 4 (sezioni) - 5 (sezioni) - 6 (sezioni) - 7 (sezioni) - 8 (sezioni) - 9 (sezioni) - 10 (sezioni) - 11 (sezioni) - 12 (sezioni) - 13 (sezioni) - 14 (sezioni) - 15 (sezioni) - 16 (sezioni) - 17 (sezioni) - 18 (sezioni) - 19 (sezioni) - 20 (sezioni) - 21 (sezioni) - 22 (sezioni) - 23 (sezioni) - 24 (sezioni) - 25 (sezioni) - 26 (sezioni) - 27 (sezioni) - 28 (sezioni) - 29 (sezioni) - 30 (sezioni) - 31 (sezioni) - 32 (sezioni) - 33 (sezioni) - 34 (sezioni) - 35 (sezioni) - 36 (sezioni) - 37 (sezioni) - 38 (sezioni) - 39 (sezioni) - 40 (sezioni) - 41 (sezioni) - 42 (sezioni) - 43 (sezioni) - 44 (sezioni) - 45 (sezioni) - 46 (sezioni) - 47 (sezioni) - 48 (sezioni) - 49 (sezioni) - 50 (sezioni) - 51 (sezioni) - 52 (sezioni) - 53 (sezioni) - 54 (sezioni) - 55 (sezioni) - 56 (sezioni) - 57 (sezioni) - 58 (sezioni) - 59 (sezioni) - 60 (sezioni) - 61 (sezioni) - 62 (sezioni) - 63 (sezioni) - 64 (sezioni) - 65 (sezioni) - 66 (sezioni) - 67 (sezioni) - 68 (sezioni) - 69 (sezioni) - 70 (sezioni) - 71 (sezioni) - 72 (sezioni) - 73 (sezioni) - 74 (sezioni) - 75 (sezioni) - 76 (sezioni) - 77 (sezioni) - 78 (sezioni) - 79 (sezioni) - 80 (sezioni) - 81 (sezioni) - 82 (sezioni) - 83 (sezioni) - 84 (sezioni) - 85 (sezioni) - 86 (sezioni) - 87 (sezioni) - 88 (sezioni) - 89 (sezioni) - 90 (sezioni) - 91 (sezioni) - 92 (sezioni) - 93 (sezioni) - 94 (sezioni) - 95 (sezioni) - 96 (sezioni) - 97 (sezioni) - 98 (sezioni) - 99 (sezioni) - 100 (sezioni)

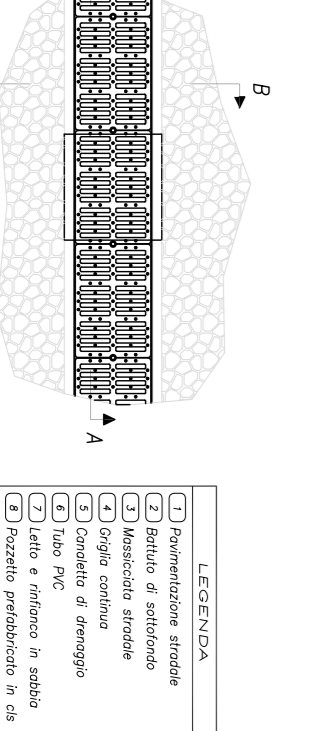
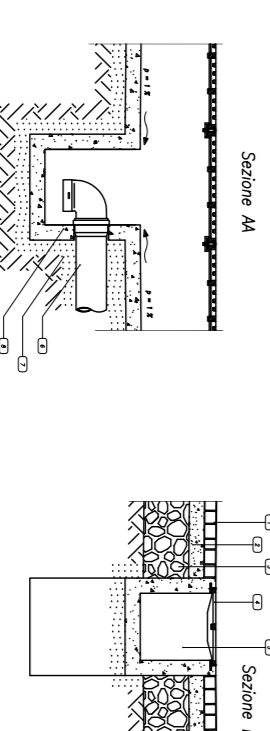

Schema cadiotia a griglia

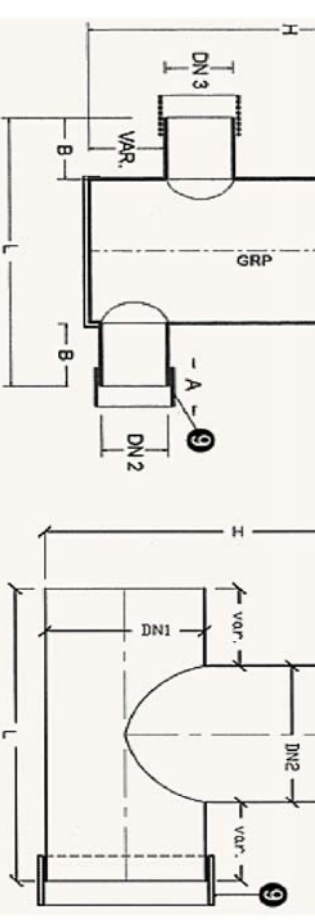
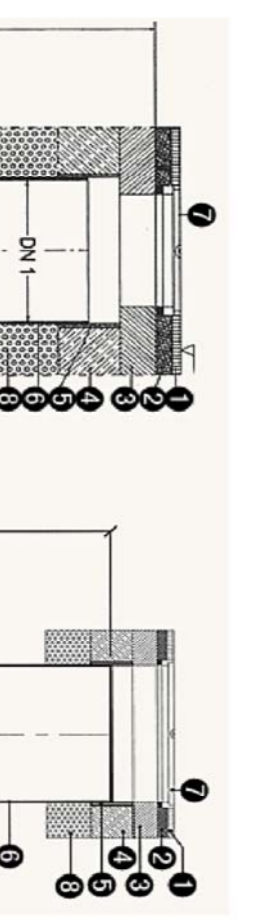

Schema pozzetto di ispezione



Impianto raccolta e riutilizzo acqua piovana

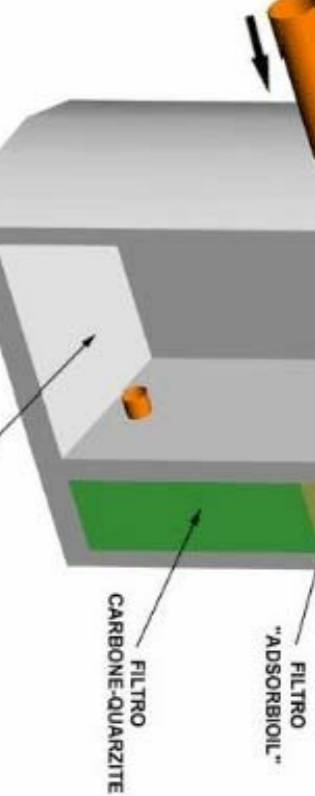
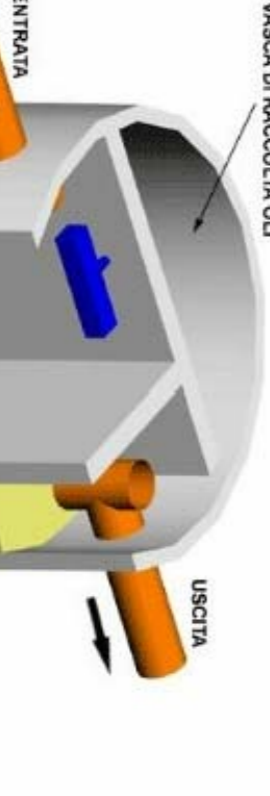

Schema funzionale disoleatore

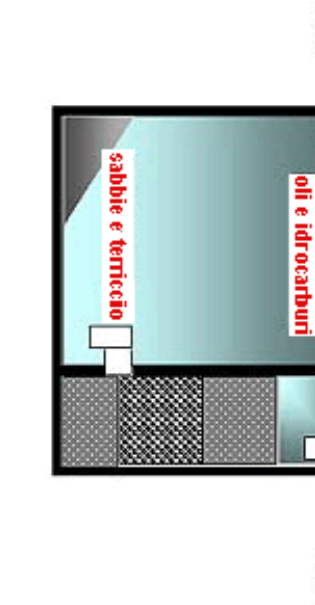
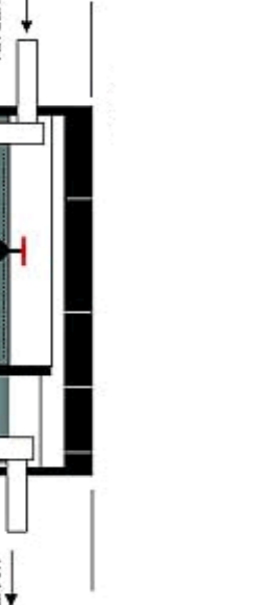

Disoleatore: sezione

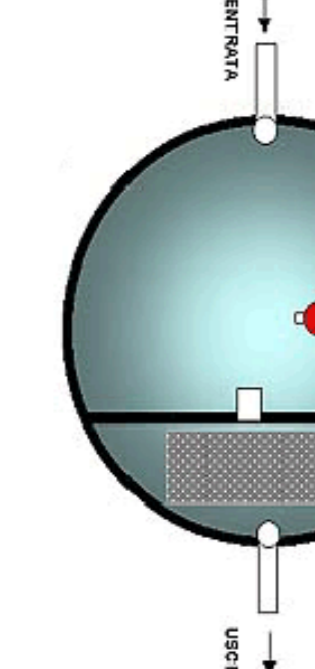

Disoleatore: pianta

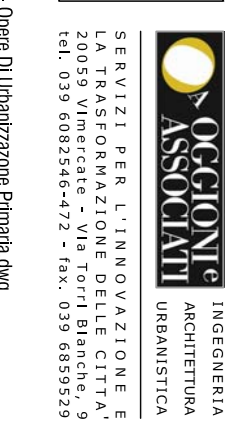

OCEANO INGENIERIA
 SERVIZI PER L'INGEGNERIA E L'ARCHITETTURA
 20093 VARESE - VIA S. PIETRO 10
 TEL. 0332 862544-4422 - FAX. 0332 862552-59